

Wallpanel T Ekowood T

arkos NATURALS



Thermowood está hecho con pino, abeto o álamo, es una solución sostenible y duradera, debido a la tecnología utilizada para termotratar la madera, utilizando métodos naturales, se modifica térmicamente la madera con calor y vapor de agua, mejorando significativamente sus propiedades y ampliando su gama de aplicaciones.

La madera Thermowood es conocida por su estabilidad dimensional, durabilidad y naturalidad, lo que la convierte en una opción ecológica durante todo su ciclo de vida. Además, gracias a sus propiedades, no necesita tratamientos superficiales, lo que la hace aún más sostenible.



THERMOWOOD



Beneficios

- Producto 100% natural
- Sistema de fijación oculta
- Resistente a la intemperie
- Diseño novedoso
- Durabilidad
- Apariencia natural
- No usa pinturas o pegantes
- No se astilla
- Anti termitas
- Amigable con el medio ambiente
- Bajo peso
- Estabilidad dimensional



Aplicaciones

- Fachadas
- Revestimientos
- Enchapes
- Cielo falsos



EXTERIOR



INTERIOR



Tipos de madera

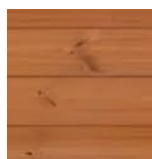

Pino thermotratado

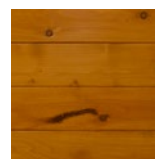

Abeto thermotratado

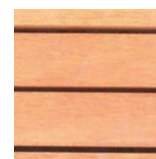

Álamo thermotratado



Especificaciones técnicas

Thermowood®	Wallpanel T Int 1 Pastilla 90-15	Wallpanel T Int 2 Pastillas 90-15	Wallpanel T Int 4 Pastillas 90-15	Wallpanel T Int - Ext 2 Pastillas 88-26	Wallpanel T Int - Ext 3 Pastillas 140-32	Ekowood T Int - Ext 42-42	Ekowood T Int - Ext 92-42
Clasificación	Revestimientos	Revestimientos	Revestimientos	Revestimientos	Revestimientos	Revestimientos	Revestimientos
Categoría	Madera - Pino	Madera - Pino	Madera - Pino	Madera - Pino	Madera - Pino	Madera - Pino	Madera - Pino
Uso	Interior	Interior	Interior	Interior - Exterior	Interior	Interior - Exterior	Interior - Exterior
Estructura	Ver plano detalle	Ver plano detalle	Ver plano detalle	Ver plano detalle	Ver plano detalle	Ver plano detalle	Ver plano detalle
Material	Thermo Pino	Thermo Pino	Thermo Pino	Thermo Pino	Thermo Pino	Thermo Pino	Thermo Pino
Acabado	Madera	Madera	Madera	Madera	Madera	Madera	Madera
Textura	liso	liso	liso	liso	liso	liso	liso
Unidad de medida (cm)	Ancho: 9 Largo: 480	Ancho: 9 Largo: 300	Ancho: 9 Largo: 390	Ancho: 8,8 Largo: 360	Ancho: 14 Largo: 420	Ancho: 4,2 Largo: 480	Ancho: 9,2 Largo: 480
Espesor	15 mm	15 mm	15 mm	26 mm	32 mm	42 mm	42mm
Peso por unidad de 3m	1,96 kg	1,81 kg	1,91 kg	2,81 kg	7,72 kg	3,73 kg	8,62 kg
Distancia entre apoyos	60 cm	60 cm	60 cm	60 cm	60 cm	60cm	100cm
Unidad de empaque	Unidad	Unidad	Unidad	Unidad	Unidad	Unidad	Unidad
Área de cobertura por pieza apróx (largo 3m)	0,27m ²	0,27m ²	0,27m ²	0,27m ²	0,27m ²	N/A	N/A



Envejecimiento natural



THERMOWOOD



Perfiles

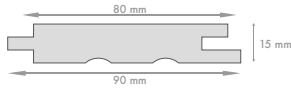

INTERIOR
Wallpanel T Int
1 Pastilla 90-15

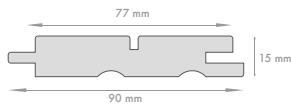

INTERIOR
Wallpanel T Int
2 Pastillas 90-15

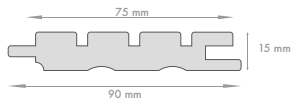

INTERIOR
Wallpanel T Int
4 Pastillas 90-15

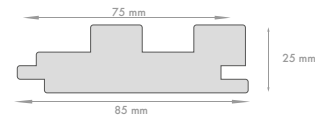

INT / EXT
Wallpanel T Int - Ext
2 Pastillas 88-26

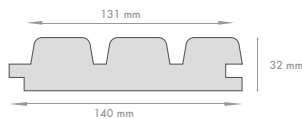

INT / EXT
Wallpanel T Int - Ext
3 Pastillas 140-32

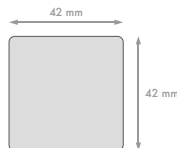

INT / EXT
Ekowood T
42-42



INT / EXT
Ekowood T
92-42



Cortes

El corte en **Thermowood** debe efectuarse con disco de corte fino para madera, mínimo de 80 dientes, con acolilladora o sierra de mano. Asegúrese que antes de iniciar el corte, la maquina esté a sus máximas RPM, esto evitara que se desportille el producto. Implementar siempre todas las medidas de seguridad.



Sierra de mano



Acolilladora



Recomendaciones de instalación

siempre instale su **Thermowood** sobre durmientes de 4x4 cm en madera seca o similar, garantizando un plomo y nivel de la superficie a instalar. Para su estructura portante implemente durmientes y/o apoyos segun la referencia a instalar (ver especificacion técnica - distanciamiento entre apoyos); El uso o implementación de los mismos dependerá del tipo de ubicación ya sea para su uso en exteriores o interiores.

Para exteriores tenga en cuenta una separación mínima de 57mm de la superficie a instalar permitiendo un pase de aire teniendo en cuenta el cuadro de especificaciones técnicas (distanciamiento entre apoyos) distancia entre soportes de 60 cm (wallpanel)

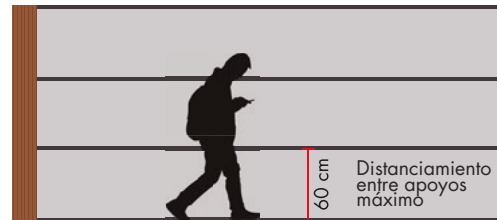

*El distanciamiento entre apoyos dependerá de la referencia a instalar(consultar cuadro de especificaciones técnicas).

INSTALACIONES EN EXTERIORES WALLPANEL

INSTALACIÓN Y ACCESORIOS

1) Para aplicaciones exteriores implemente sistema de fachada ventilada, asegurando un flujo de aire dentro de la superficie de apoyo y el thermowood

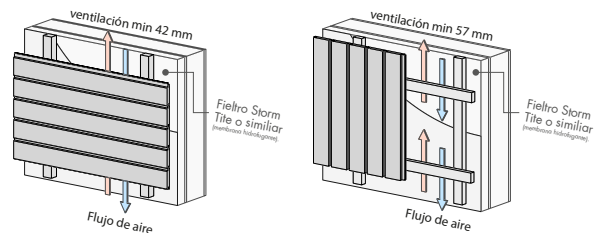

2) Selección de sub estructura

2.1) Subestructura metálica, usar secciones mínimas de 4cm x 4cm en acero galvanizado, madera impregnada y/o similar

2.2) Subestructura en madera, utilizar secciones de madera de 4cm x 4cm, que sea apta para usar a la intemperie. Se sugiere implementar thermowood 42-42

THERMOWOOD

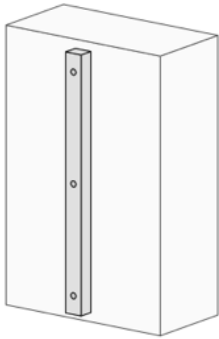

MADERA

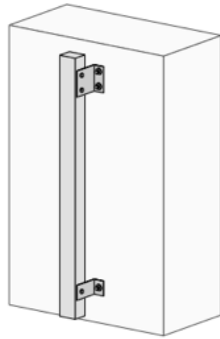

METALICO

3) Distanciamiento entre apoyos

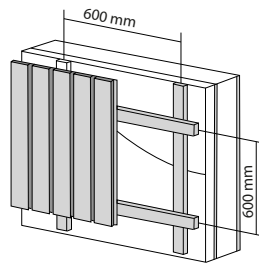
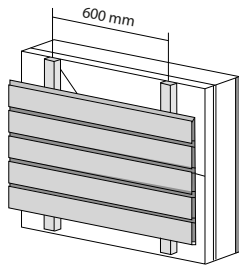

Tenga en cuenta el cuadro de especificaciones técnicas, distanciamiento entre apoyos según la referencia a instalar

Fijaciones, use tornillo marca Senco WWK, cavs con protección anticorrosiva o similar cabeza punta con caveza de 5 o 7 mm



Tornillo Senco WWK



Clavo sin cabeza inox



Puntilla cabeza acero inox

Fijaciones

Aplicaciones en exteriores y cielos falsos

Clavo acero inox largo 40mm, cabeza diamante 7mm

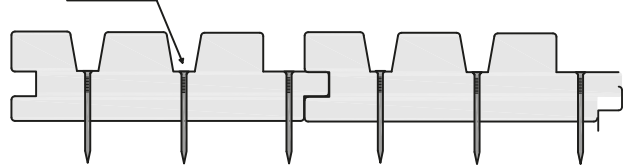

Aplicaciones en interior

Clavo sin cabeza acero galv/ inox largo 40mm

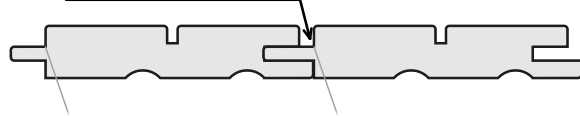

Detalles de encuentros en esquinas (wallpanel T)

Wallpanel T exterior

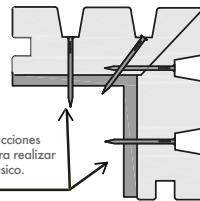
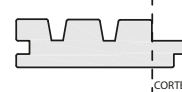
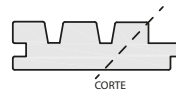

Siga las instrucciones anteriores para realizar el montaje básico.

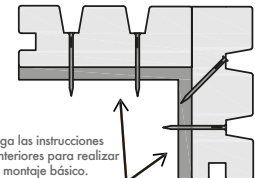

Siga las instrucciones anteriores para realizar el montaje básico.

Wallpanel T interior

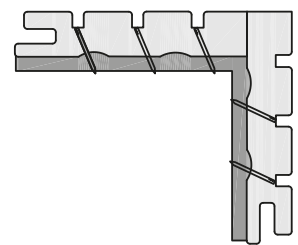
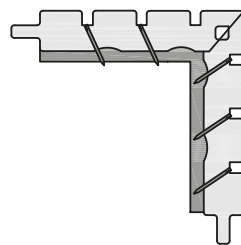
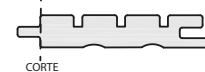
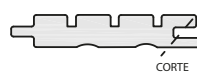

THERMOWOOD

INSTALACIONES EN EXTERIORES EKOWOOD T (sistema de fijación oculta)

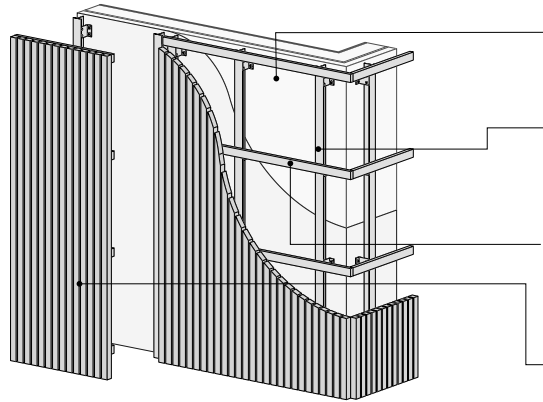

Filtro Storm Tite o similar (membrana hidrofugante).

Implemente elementos verticales en aluminio, metálico acero galvanizado o thermowood 42-42, distanciados cada 90 cm garantizando una recirculación de aire de mínimo 57 mm.

Implemente elementos de soporte horizontales fijados previamente de atrás hacia adelante distanciados cada 60 cm o 1m dependiendo de la referencia a instalar.

Recomendamos una distancia entre Ekowood T mínima de 10 mm con el fin de permitir la fijación de la sub estructura (elemento horizontal a vertical)

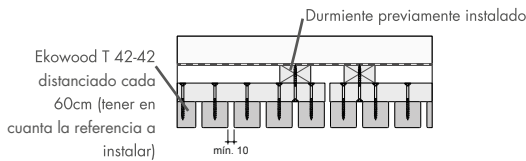
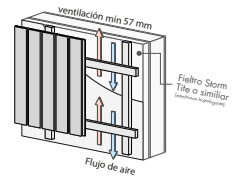

Detalles de encuentros en esquinas

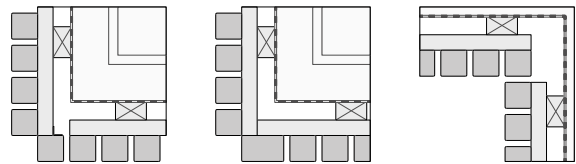

OTROS TIPS DE INSTALACIÓN

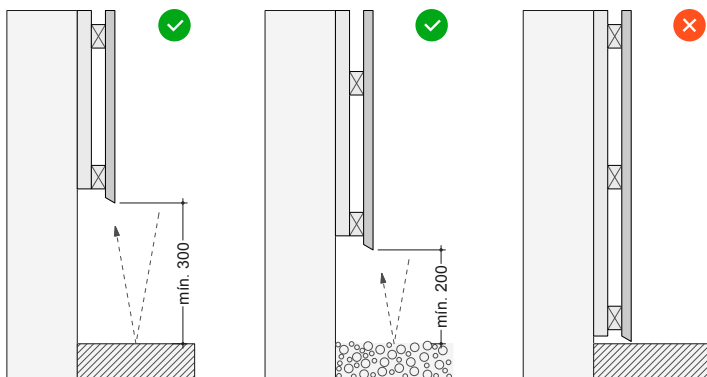

Flujo de aire

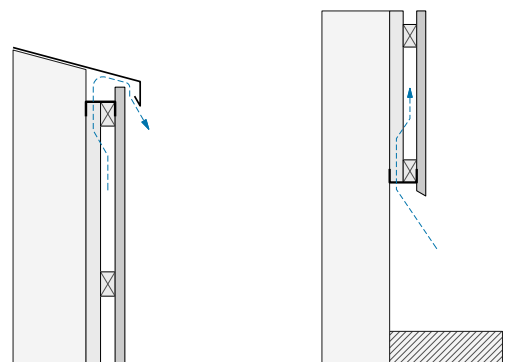

THERMOWOOD

ALMACENAMIENTO

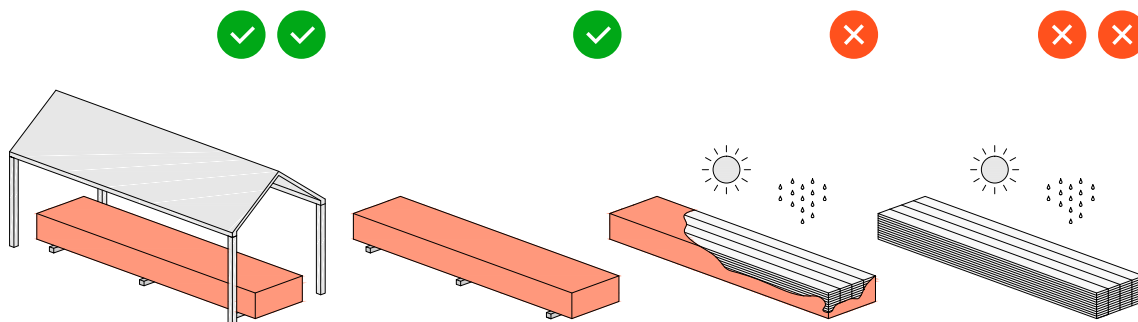

HERRAMIENTAS



Cinta métrica



Nivel



Lapiz



Simbra



Hidrómetro o medidor de humedad para madera



Manipulación y mantenimiento

- La madera debe almacenarse en un lugar bien ventilado y protegido de la luz solar directa y de la lluvia. Debido a la radiación UV, las piezas de madera expuestas a la luz solar directa pueden experimentar un cambio de tonalidad.
- Proteger el material mediante lonas de cobertura resistente a los rayos UV. Se aconseja que el material quede envuelto en el embalaje original con el que se suministra.
- Las pilas de madera deberán mantenerse bien ventiladas y separadas del suelo un mínimo de 75 mm, colocándolas sobre listones para facilitar la circulación del aire.
- Deberán colocarse sobre una superficie horizontal y seca, con apoyos intermedios, para evitar el curvado excesivo del material.
- Para evitar deterioros durante el acopio se aconseja almacenar los materiales de forma estable y segura.
- El material se debe manipular e instalar con cuidado para evitar golpes.
- Se recomienda tener un cuidado especial con la unión machihembrada durante la descarga y el transporte del material porque es un punto delicado que podría dañarse si se manipula bruscamente.

THERMOWOOD



Garantía

Todos los modelos de Thermowood cuentan con una garantía de 5 años.

arkos S.A. Garantiza la calidad, idoneidad, eficacia y seguridad de los productos que suministra siempre y cuando se cumplan los adecuados parámetros, recomendaciones y sugerencias de uso, manejo, instalación y mantenimiento informados en el contenido de las fichas técnicas elaboradas por los asesores.

La información sobre nuestros productos es exacta en la medida de nuestro conocimiento. Sin embargo, debe considerarse solamente como una sugerencia ya que cada consumidor debe efectuar sus propios diseños, mediciones e instalación, de acuerdo con el uso específico para el que requiera los productos.

El no cumplimiento de las especificaciones de instalación, mantenimiento y uso, generará la no aplicación de la garantía.

*Aplican condiciones, ver certificado de garantía.



Manipulación y mantenimiento



Para evitar la acumulación de polvo o residuos se recomienda aplicar sellador. Es óptimo aplicarlo en la mañana o por la noche cuando la superficie esté fría, para evitar la rápida evaporación en las piezas.

Si requiere más información sobre el mantenimiento del producto, consulte nuestro manual "[Mantenimiento Thermowood.](#)"

Para mayor información, comuníquese con nuestro departamento de tecnico

